

Varenummer: 203502582670ST

Beskrivelse: E+G Udligningsenhed GN 350.2-58-26-70-ST

## Mål

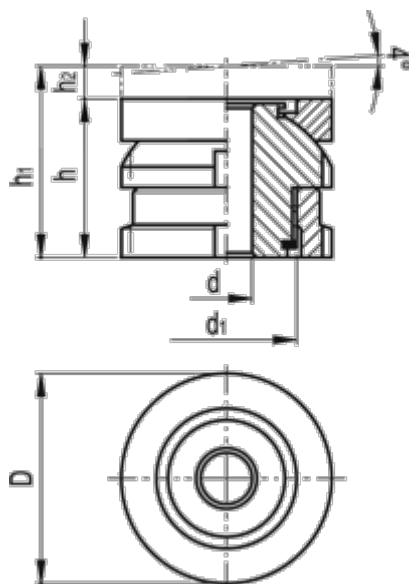

C-skruenøgle DIN 1810 = A58-62	
d	= 26
D	= 58
d1	= M40x1.5
For skrue	= M24
h	= 70
h1	= 102
h2	= 32

Max. statisk belastning (kN)	= 148
Statisk forbelastning (kN)	= 20.3
Vægt (g)	= 1060